

# Пресс-фитинги S-Press PLUS

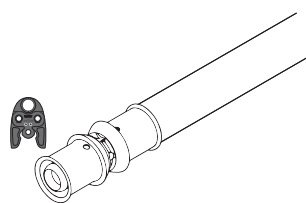

Новое поколение технологии пресс-соединений, зарекомендовавших себя десятилетиями успешного применения на практике. Быстрое, удобное и надёжное

соединение с помощью пресс-инструмента труб между собой, а также с прочими элементами гидравлической системы. Тело фитинга из коррозионностойкой латуни, гильза из нержавеющей стали. Пресс-фитинги полностью совместимы со всеми металлополимерными трубами Uropog, доступны в диаметрах от 16 до 32 мм.

## Достоинства

- **Прочность:** повышенные прочностные характеристики
- **Надёжность:** безошибочный результат в виде герметичного соединения
- **Удобство:** простота монтажа и проектирования
- **Долговечность:** бесперебойная работа в течение всего жизненного цикла здания
- **Интеллектуальность:** доступ к информационным материалам и руководствам в любом месте



## Характеристики

- Изготавливаются из лужёной коррозионностойкой латуни
- Предусмотренная пресс-гильза из нержавеющей стали со смотровым окошком
- Безошибочное позиционирование пресс-клещей
- Уникальная идентификация опрессовки
- Мгновенное распознавание диаметра
- Надёжная функция защиты от протечки
- Не требуется калибровка (диаметры 16-32)
- Быстрый монтаж в 3 шага
- 100% совместимость с компонентами нового и старого ассортимента
- Оптимизированный профиль фитинга для снижения местных потерь давления
- Быстрый доступ к базе знаний по QR-коду на фитинге
- Наружная резьба трубная коническая R (по DIN EN 10226-1, ГОСТ 6211), трубная цилиндрическая G (по ISO 228-1, ГОСТ 6357), внутренняя резьба трубная цилиндрическая Rp (по DIN EN 10226-1, ГОСТ 6211) или G (по DIN EN ISO 228-1, ГОСТ 6357).

## Область применения

- Для водоснабжения, радиаторного и напольного отопления, охлаждения.
- Максимальная рабочая температура: 90°C (по ГОСТ 32415-2013). Аварийная температура: 100°C (по ГОСТ 32415-2013). Рабочее давление: 10 бар

## Uropog S-Press PLUS штуцер с наружной резьбой

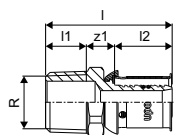

NEW	Артикул	Типоразмер	l	l1	l2	R	z1	Упаковка
NEW			мм	мм	мм	дюйм	мм	
NEW	1070502	16-R1/2"HP	44	14	20	1/2	10	10 шт
NEW	1070503	16-R3/4"HP	46	16	20	3/4	11	15 шт
NEW	1070504	20-R1/2"HP	45	14	21	1/2	10	10 шт
NEW	1070505	20-R3/4"HP	48	15	21	3/4	11	10 шт
NEW	1070506	20-R1"HP	54	17	21	1	16	10 шт
NEW	1070507	25-R3/4"HP	55	15	28	3/4	11	5 шт
NEW	1070508	25-R1"HP	62	18	28	1	16	5 шт
NEW	1070509	32-R1"HP	62	17	28	1	16	5 шт
NEW	1070510	32-R1 1/4"HP	66	19	28	1 1/4	19	5 шт

# Пресс-фитинги S-Press PLUS

## Упорот S-Press PLUS штуцер с внутренней резьбой

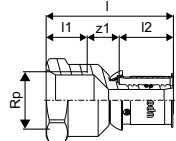

NEW  
NEW  
NEW  
NEW  
NEW  
NEW  
NEW  
NEW

Артикул	Типоразмер	l	l1	l2	Rp	z1	Упаковка
		мм	мм	мм	дюйм	мм	
1070515	16-Rp1/2"BP	47	15	20	1/2	12	10 ШТ
1070516	20-Rp1/2"BP	47	15	21	1/2	10	15 ШТ
1070517	20-Rp3/4"BP	51	16	21	3/4	14	10 ШТ
1070518	20-Rp1"BP	52	19	21	1	12	20 ШТ
1070519	25-Rp3/4"BP	56	17	28	3/4	11	5 ШТ
1070520	25-Rp1"BP	59	19	28	1	12	5 ШТ
1070521	32-Rp1"BP	58	20	28	1	10	5 ШТ
1070522	32-Rp1 1/4"BP	62	21	28	1 1/4	13	5 ШТ

## Упорот S-Press PLUS штуцер с накидной гайкой

■ Разъёмное соединение для подключения различных фитингов, фильтров, арматуры и т.п.

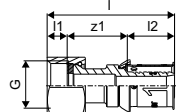

NEW  
NEW  
NEW  
NEW  
NEW  
NEW  
NEW  
NEW

Артикул	Типоразмер	l	l1	l2	G	z1	Упаковка
		мм	мм	мм	дюйм	мм	
1070602	16-G1/2"НГ	53	8	20	1/2	25	30 ШТ
1070603	16-G3/4"НГ	44	8	20	3/4	17	20 ШТ
1070604	20-G1/2"НГ	59	8	21	1/2	30	20 ШТ
1070605	20-G3/4"НГ	46	8	21	3/4	17	20 ШТ
1070606	25-G3/4"НГ	64	8	28	3/4	28	15 ШТ
1070607	25-G1"НГ	57	9	28	1	20	15 ШТ
1070609	32-G1"НГ	65	8	28	1	29	10 ШТ
1070610	32-G1 1/4"НГ	59	9	28	1 1/4	22	10 ШТ

## Упорот S-Press PLUS отвод латунный

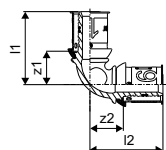

NEW  
NEW  
NEW  
NEW

Артикул	Типоразмер	l1	l2	z1	z2	Упаковка
		мм	мм	мм	мм	
1070527	16-16	37	37	17	17	10 ШТ
1070528	20-20	40	40	19	19	10 ШТ
1070529	25-25	50	50	22	22	5 ШТ
1070530	32-32	56	56	28	28	5 ШТ

## Упорот S-Press PLUS угольник латунный

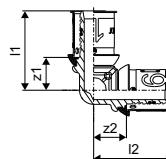

NEW  
NEW  
NEW  
NEW

Артикул	Типоразмер	l1	l2	z1	z2	Упаковка
		мм	мм	мм	мм	
1070523	16-16	34	34	14	14	10 ШТ
1070524	20-20	37	37	16	16	10 ШТ
1070525	25-25	47	47	19	19	5 ШТ
1070526	32-32	51	51	23	23	5 ШТ

# Пресс-фитинги S-Press PLUS

## Uponor S-Press PLUS угольник с наружной резьбой

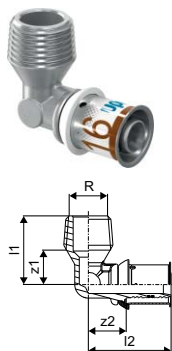

NEW  
NEW  
NEW  
NEW  
NEW  
NEW

Артикул	Типоразмер	l1 мм	l2 мм	R дюйм	z1 мм	z2 мм	Упаковка
1070532	16-R1/2"HP	30	37	1/2	15	17	10 ШТ
1070533	20-R1/2"HP	32	41	1/2	15	19	10 ШТ
1070534	20-R3/4"HP	34	41	3/4	18	19	10 ШТ
1070535	25-R3/4"HP	36	48	3/4	20	19	5 ШТ
1070536	25-R1"HP	43	51	1	22	23	5 ШТ
1070537	32-R1"HP	43	51	1	22	23	5 ШТ

## Uponor S-Press PLUS угольник с внутренней резьбой

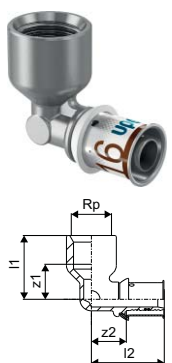

NEW  
NEW  
NEW  
NEW  
NEW  
NEW

Артикул	Типоразмер	l1 мм	l2 мм	Rp дюйм	z1 мм	z2 мм	Упаковка
1070539	16-Rp1/2"BP	33	38	1/2	18	18	10 ШТ
1070540	20-Rp1/2"BP	36	41	1/2	21	19	10 ШТ
1070541	20-Rp3/4"BP	36	43	3/4	19	22	10 ШТ
1070542	25-Rp3/4"BP	40	50	3/4	23	22	5 ШТ
1070543	25-Rp1"BP	45	54	1	25	26	5 ШТ
1070544	32-Rp1"BP	49	54	1	30	26	5 ШТ

## Uponor S-Press PLUS угольник с накидной гайкой

- Разъёмное соединение для подключения различных фитингов, фильтров, арматуры и т.п.

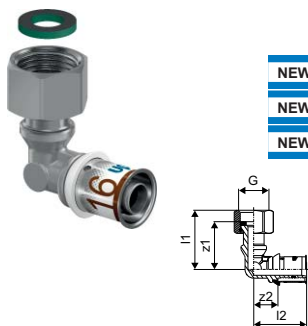

NEW  
NEW  
NEW

Артикул	Типоразмер	l1 мм	l2 мм	G дюйм	z1 мм	z2 мм	Упаковка
1070612	16-G1/2"НГ	41	37	1/2	33	17	20 ШТ
1070613	20-G1/2"НГ	46	41	1/2	39	19	10 ШТ
1070614	25-G3/4"НГ	39	48	3/4	39	19	10 ШТ

## Uponor S-Press PLUS угольник 45° латунный



NEW  
NEW

Артикул	Типоразмер	l1 мм	l2 мм	z1 мм	z2 мм	Упаковка
1070545	25-25	46	46	18	18	5 ШТ
1070546	32-32	49	49	23	23	5 ШТ

# Пресс-фитинги S-Press PLUS

## Uponor S-Press PLUS соединитель латунный



NEW  
NEW  
NEW  
NEW

Артикул	Типоразмер	l1 мм	l2 мм	z1 мм	Упаковка
<b>1070547</b>	16-16	20	20	12	10 ШТ
<b>1070548</b>	20-20	16	16	12	10 ШТ
<b>1070549</b>	25-25	23	23	12	5 ШТ
<b>1070550</b>	32-32	23	23	12	5 ШТ

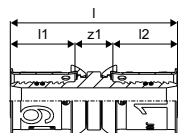

## Uponor S-Press PLUS переходник латунный



NEW  
NEW  
NEW  
NEW  
NEW

Артикул	Типоразмер	l мм	l1 мм	l2 мм	z1 мм	Упаковка
<b>1070552</b>	20-16	53	21	20	12	10 ШТ
<b>1070553</b>	25-16	60	28	20	12	5 ШТ
<b>1070554</b>	25-20	61	28	21	12	5 ШТ
<b>1070555</b>	32-20	61	28	21	12	5 ШТ
<b>1070556</b>	32-25	68	28	28	12	5 ШТ

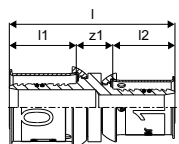

## Uponor S-Press PLUS тройник равнопроходной латунный



NEW  
NEW  
NEW  
NEW

Артикул	Типоразмер	l1 мм	l2 мм	l3 мм	z1 мм	z2 мм	z3 мм	Упаковка
<b>1070560</b>	16-16-16	34	34	34	14	14	14	10 ШТ
<b>1070561</b>	20-20-20	37	37	37	16	16	16	10 ШТ
<b>1070562</b>	25-25-25	47	47	47	19	19	19	5 ШТ
<b>1070563</b>	32-32-32	51	51	51	23	23	23	5 ШТ

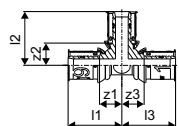

# Пресс-фитинги S-Press PLUS

## Uponor S-Press PLUS тройник редукционный латунный

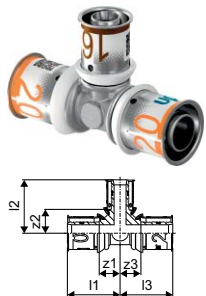

NEW	Артикул	Типоразмер	I1	I2	I3	z1	z2	z3	Упаковка
			мм	мм	мм	мм	мм	мм	
NEW	1070566	16-20-16	36	37	36	16	16	16	10 ШТ
NEW	1070567	20-16-16	35	36	34	14	16	14	10 ШТ
NEW	1070568	20-16-20	35	36	35	14	16	14	20 ШТ
NEW	1070569	20-20-16	37	37	36	16	16	16	20 ШТ
NEW	1070570	20-25-16	40	47	38	19	19	19	10 ШТ
NEW	1070571	20-25-20	40	47	40	19	19	19	10 ШТ
NEW	1070572	25-16-16	44	38	36	16	19	17	5 ШТ
NEW	1070573	25-16-20	44	38	38	16	19	17	5 ШТ
NEW	1070574	25-16-25	42	38	42	14	19	14	5 ШТ
NEW	1070575	25-20-16	44	40	36	16	19	17	5 ШТ
NEW	1070576	25-20-20	44	40	38	16	19	17	5 ШТ
NEW	1070577	25-20-25	44	40	44	16	19	16	5 ШТ
NEW	1070578	25-25-16	47	47	38	19	19	19	5 ШТ
NEW	1070579	25-32-25	50	48	50	22	20	22	5 ШТ
NEW	1070580	32-16-32	43	42	43	15	22	15	5 ШТ
NEW	1070581	32-20-32	45	43	45	17	22	17	5 ШТ
NEW	1070582	32-25-25	48	50	48	20	22	20	5 ШТ
NEW	1070583	32-25-32	48	50	48	20	22	20	5 ШТ

## Uponor S-Press PLUS тройник с наружной резьбой

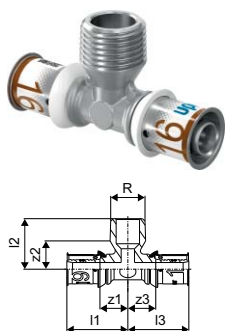

NEW	Артикул	Типоразмер	I1	I2	I3	R	z1	z2	z3	Упаковка
			мм	мм	мм	дюйм	мм	мм	мм	
NEW	1070592	16-R1/2"HP-16	38	30	38	1/2	18	15	18	10 ШТ
NEW	1070593	25-R3/4"HP-25	48	36	48	3/4	19	21	19	5 ШТ
NEW	1070594	32-R3/4"HP-32	48	40	48	3/4	19	25	19	5 ШТ

## Uponor S-Press PLUS тройник с внутренней резьбой

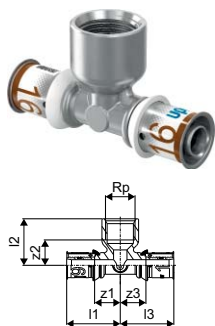

NEW	Артикул	Типоразмер	I1	I2	I3	Rp	z1	z2	z3	Упаковка
			мм	мм	мм	дюйм	мм	мм	мм	
NEW	1070595	16-Rp1/2"BP-16	38	33	38	1/2	18	18	18	10 ШТ
NEW	1070596	20-Rp1/2"BP-20	40	35	40	1/2	19	20	19	15 ШТ
NEW	1070597	20-Rp3/4"BP-20	43	37	43	3/4	22	20	22	10 ШТ
NEW	1070598	25-Rp1/2"BP-25	48	37	48	1/2	19	22	19	5 ШТ
NEW	1070599	25-Rp3/4"BP-25	50	40	50	3/4	22	23	22	5 ШТ
NEW	1070600	32-Rp1/2"BP-32	47	40	47	1/2	18	25	18	5 ШТ
NEW	1070601	32-Rp3/4"BP-32	51	44	51	3/4	23	27	23	5 ШТ

# Пресс-фитинги S-Press PLUS

## Упорор S-Press PLUS переходник на медную трубку

- Соединение с медной трубой в соответствии с EN 1057
- Лужёная поверхность
- Внимание: медная трубка только для пресс-соединений.

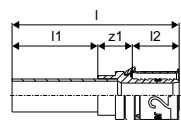

NEW  
NEW  
NEW  
NEW

Артикул	Типоразмер	l мм	l1 мм	l2 мм	z1 мм	Упаковка
<b>1070615</b>	16-15CU	76	40	20	16	20 ШТ
<b>1070707</b>	20-15CU	76	39	21	16	10 ШТ
<b>1070617</b>	20-22CU	81	41	21	19	15 ШТ
<b>1070618</b>	25-22CU	88	41	28	19	5 ШТ

## Упорор S-Press PLUS заглушка

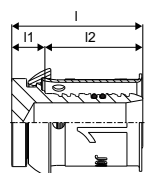

NEW  
NEW  
NEW  
NEW

Артикул	Типоразмер	l мм	l1 мм	l2 мм	Упаковка
<b>1070621</b>	16	27	7	20	20 ШТ
<b>1070622</b>	20	28	7	21	10 ШТ
<b>1070623</b>	25	35	7	28	10 ШТ
<b>1070624</b>	32	35	7	28	5 ШТ

# Пресс-фитинги S-Press

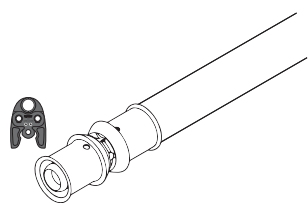

Проверенная временем система пресс-фитингов Uponor S-Press является отличным решением для создания надёжного соединения с многослойными композиционными

трубами Uponor в системах отопления, охлаждения и водоснабжения. Пресс фитинги совместимы с трубами Uponor Uni Pipe Plus, Uponor Metallic Pipe Plus и Uponor MLC

## Достоинства

- Цветовая кодировка различных диаметров латунных фитингов и пресс клещей
- Функция идентификации опрессовки: цветное кольцо отпадает, когда фитинг опрессован полностью
- Функция защиты от протечки: фитинг гарантированно течёт при испытаниях, если не опрессован до конца
- Долговечность: бесперебойная работа в течение всего жизненного цикла здания
- Возможна скрытая и открытая прокладка, замоноличивание



## Характеристики

- Изготавливаются из лужёной латуни или PPSU
- Предустановленная пресс-гильза из нержавеющей стали со смотровым окошком
- Удобное позиционирование пресс-клещей
- Функции: защита от протечки; цветовая кодировка и идентификация опрессовки (только латунные)
- Не требуется калибровка (диаметры 16-32)
- Быстрый монтаж в 3 шага
- Наружная резьба трубная коническая R (по DIN EN 10226-1, ГОСТ 6211), трубная цилиндрическая G (по ISO 228-1, ГОСТ 6357), внутренняя резьба трубная цилиндрическая Rp (по DIN EN 10226-1, ГОСТ 6211) или G (по DIN EN ISO 228-1, ГОСТ 6357).

## Область применения

- Для водоснабжения, радиаторного и напольного отопления, охлаждения.
- Максимальная рабочая температура: 90°C (по ГОСТ 32415-2013). Аварийная температура: 100°C (по ГОСТ 32415-2013). Рабочее давление: 10 бар

# Пресс-фитинги S-Press

## Уронор S-Press угольник композиционный PPSU

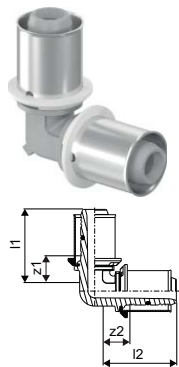

Артикул	Типоразмер	l1 мм	l2 мм	z1 мм	z2 мм	Упаковка
<b>1022714</b>	16-16	35	35	13	13	10 ШТ
<b>1022715</b>	20-20	39	39	15	15	10 ШТ
<b>1022716</b>	25-25	51	51	19	19	5 ШТ
<b>1022717</b>	32-32	54	54	22	22	5 ШТ

## Уронор S-Press угольник композиционный PPSU

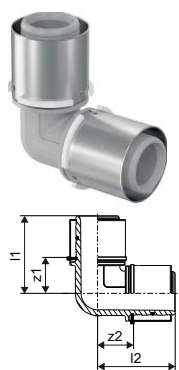

NEW  
NEW

Артикул	Типоразмер	l1 мм	l2 мм	z1 мм	z2 мм	Упаковка
<b>1046386</b>	40-40	68	68	29	29	5 ШТ
<b>1046387</b>	50-50	73	73	34	34	3 ШТ
<b>1032877</b>	63-63	101	101	40	41	1 ШТ
<b>1032878</b>	75-75	108	108	47	47	1 ШТ

## Уронор S-Press угольник 45° композиционный PPSU

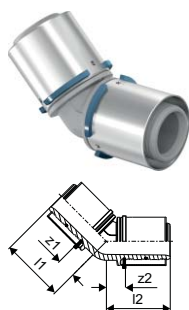

NEW  
NEW

Артикул	Типоразмер	l1 мм	l2 мм	z1 мм	z2 мм	d мм	d1 мм	Упаковка
<b>1046388</b>	40-40	56	56	17	17	40	40	5 ШТ
<b>1046389</b>	50-50	59	59	20	20	50	50	3 ШТ
<b>1032879</b>	63-63	83	83	23	23	63	63	1 ШТ
<b>1032880</b>	75-75	86	86	25	25	75	75	1 ШТ

## Уронор S-Press соединитель композиционный PPSU

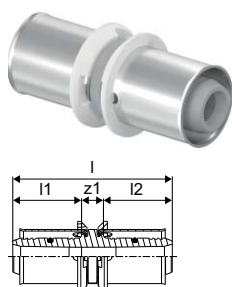

Артикул	Типоразмер	l мм	l1 мм	l2 мм	z1 мм	Упаковка
<b>1022736</b>	16-16	51	22	22	7	10 ШТ
<b>1022737</b>	20-20	55	24	24	7	10 ШТ
<b>1022738</b>	25-25	71	32	32	8	5 ШТ
<b>1022739</b>	32-32	71	32	32	8	5 ШТ



# Пресс-фитинги S-Press

## Уронор S-Press соединитель композиционный PPSU



NEW  
NEW

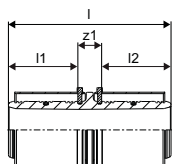

Артикул	Типоразмер	l мм	l1 мм	l2 мм	z1 мм	d мм	d1 мм	Упаковка
<b>1046401</b>	40-40	91	39	39	13	40	40	5 ШТ
<b>1046402</b>	50-50	91	39	39	13	50	50	3 ШТ
<b>1032881</b>	63-63	137	68	68	15	63	63	1 ШТ
<b>1032882</b>	75-75	137	61	61	15	75	75	1 ШТ

## Уронор S-Press переходник композиционный PPSU

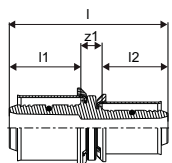

Артикул	Типоразмер	l мм	l1 мм	l2 мм	z1 мм	Упаковка
<b>1022740</b>	20-16	53	24	22	7	10 ШТ
<b>1022741</b>	25-16	61	32	22	7	5 ШТ
<b>1022742</b>	25-20	63	32	24	7	5 ШТ
<b>1022743</b>	32-25	71	32	32	8	5 ШТ

## Уронор S-Press переходник композиционный PPSU

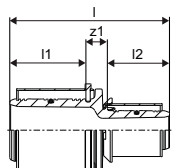

NEW  
NEW  
NEW  
NEW

Артикул	Типоразмер	l мм	l1 мм	l2 мм	z1 мм	Упаковка
<b>1046403</b>	40-25	82	39	32	11	5 ШТ
<b>1046404</b>	40-32	82	39	32	11	5 ШТ
<b>1046405</b>	50-32	82	39	32	11	3 ШТ
<b>1046406</b>	50-40	91	39	39	13	3 ШТ
<b>1032883</b>	63-40	115	61	37	17	1 ШТ
<b>1032884</b>	63-50	115	61	39	16	1 ШТ
<b>1032885</b>	75-50	115	61	37	17	1 ШТ
<b>1032886</b>	75-63	137	61	61	16	1 ШТ

## Уронор S-Press тройник равнопроходной композиционный PPSU

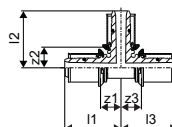

Артикул	Типоразмер	l1 мм	l2 мм	l3 мм	z1 мм	z2 мм	z3 мм	Упаковка
<b>1022718</b>	16-16-16	35	35	35	13	13	13	10 ШТ
<b>1022719</b>	20-20-20	39	39	39	15	15	15	10 ШТ
<b>1022720</b>	25-25-25	51	51	51	19	19	19	5 ШТ
<b>1022721</b>	32-32-32	54	54	54	22	22	22	5 ШТ

# Пресс-фитинги S-Press

## Uponor S-Press тройник равнопроходной композиционный PPSU

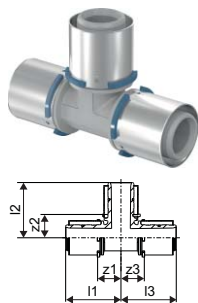

NEW  
NEW

Артикул	Типоразмер	l1 мм	l2 мм	l3 мм	z1 мм	z2 мм	z3 мм	Упаковка
<b>1046390</b>	40-40-40	68	68	68	29	29	29	5 ШТ
<b>1046391</b>	50-50-50	73	73	73	33	33	33	3 ШТ
<b>1032887</b>	63-63-63	101	101	101	41	41	41	1 ШТ
<b>1032888</b>	75-75-75	108	107	108	47	47	47	1 ШТ

## Uponor S-Press тройник редукционный композиционный PPSU

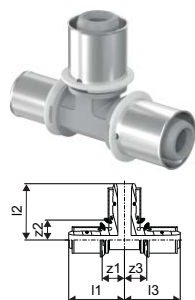

Артикул	Типоразмер	l1 мм	l2 мм	l3 мм	z1 мм	z2 мм	z3 мм	Упаковка
<b>1022722</b>	16-20-16	37	37	37	15	13	15	10 ШТ
<b>1022723</b>	20-16-16	37	37	35	13	15	13	10 ШТ
<b>1022724</b>	20-16-20	37	37	37	13	15	13	10 ШТ
<b>1022725</b>	20-20-16	37	39	39	15	15	15	10 ШТ
<b>1022726</b>	20-25-20	42	48	42	18	16	18	10 ШТ
<b>1022727</b>	25-16-16	46	40	35	14	18	13	5 ШТ
<b>1022728</b>	25-16-20	46	40	38	14	18	14	5 ШТ
<b>1022729</b>	25-16-25	46	40	46	14	18	14	5 ШТ
<b>1022730</b>	25-20-20	48	42	40	16	18	16	5 ШТ
<b>1022731</b>	25-20-25	48	42	48	16	18	16	5 ШТ
<b>1022732</b>	32-16-32	46	43	46	14	21	14	5 ШТ
<b>1022733</b>	32-20-32	48	46	48	16	22	16	5 ШТ
<b>1022734</b>	32-25-25	51	54	50	19	22	19	5 ШТ
<b>1022735</b>	32-25-32	51	54	51	19	22	19	5 ШТ

## Uponor S-Press тройник редукционный композиционный PPSU

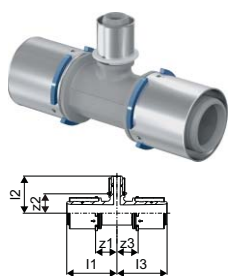

NEW  
NEW  
NEW  
NEW  
NEW  
NEW

Артикул	Типоразмер	l1 мм	l2 мм	l3 мм	z1 мм	z2 мм	z3 мм	Упаковка
<b>1046392</b>	40-20-40	68	50	68	29	26	29	5 ШТ
<b>1046393</b>	40-25-32	68	58	58	29	26	32	5 ШТ
<b>1046394</b>	40-25-40	68	58	68	29	26	29	5 ШТ
<b>1046395</b>	40-32-32	68	58	58	29	26	26	5 ШТ
<b>1046396</b>	40-32-40	68	58	68	29	26	29	5 ШТ
<b>1046397</b>	50-25-40	73	63	73	34	31	34	3 ШТ
<b>1046398</b>	50-25-50	73	63	73	33	31	33	3 ШТ
<b>1046399</b>	50-32-50	73	63	73	33	31	33	3 ШТ
<b>1046400</b>	50-40-50	73	73	73	33	33	33	3 ШТ
<b>1032889</b>	63-25-63	101	68	101	40	39	40	1 ШТ
<b>1032890</b>	63-32-63	101	68	101	40	39	40	1 ШТ
<b>1032891</b>	63-40-63	101	79	101	40	40	40	1 ШТ
<b>1032892</b>	75-32-75	108	74	108	47	45	47	1 ШТ
<b>1032893</b>	75-40-75	108	86	108	47	44	47	1 ШТ
<b>1032894</b>	75-50-75	108	86	108	47	49	47	1 ШТ

# Пресс-фитинги S-Press

## Уронор S-Press штуцер с наружной резьбой

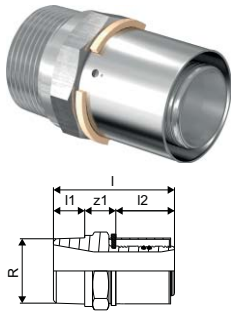

Артикул	Типоразмер	l мм	l1 мм	l2 мм	R дюйм	z1 мм	Упаковка
<b>1046901</b>	40-R1 1/4"HP	78	20	38	1 1/4	20	5 ШТ
<b>1046902</b>	40-R1 1/2"HP	80	20	38	1 1/2	22	5 ШТ
<b>1046905</b>	50-R1 1/2"HP	80	20	38	1 1/2	22	3 ШТ
<b>1046906</b>	50-R2"HP	84	24	38	2	22	3 ШТ
<b>1032895</b>	63-R2"HP	111	28	61	2	22	1 ШТ
<b>1032896</b>	75-R2 1/2"HP	110	27	61	2 1/2	22	1 ШТ

## Уронор S-Press штуцер с внутренней резьбой

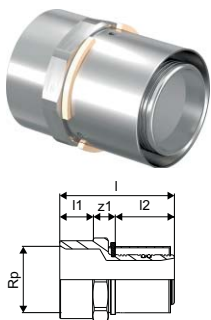

Артикул	Типоразмер	l мм	l1 мм	l2 мм	Rp дюйм	z1 мм	Упаковка
<b>1046903</b>	40-Rp1 1/4"BP	73	21	38	1 1/4	14	5 ШТ
<b>1046904</b>	40-Rp1 1/2"BP	77	21	38	1 1/2	18	5 ШТ
<b>1046907</b>	50-Rp1 1/2"BP	73	21	38	1 1/2	14	3 ШТ

## Уронор S-Press штуцер с накидной гайкой

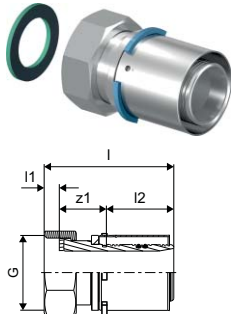

Артикул	Типоразмер	l мм	l1 мм	l2 мм	G дюйм	z1 мм	Упаковка
<b>1046937</b>	40-G1 1/2"НГ	77	10	38	1 1/2	30	5 ШТ
<b>1046939</b>	50-G2"НГ	82	12	38	2	32	3 ШТ

## Уронор S-Press угольник латунный

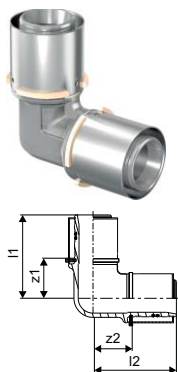

Артикул	Типоразмер	l1 мм	l2 мм	z1 мм	z2 мм	Упаковка
<b>1046908</b>	40-40	72	72	34	34	5 ШТ
<b>1046911</b>	50-50	79	79	41	41	3 ШТ

# Пресс-фитинги S-Press

## Уронор S-Press угольник с наружной резьбой

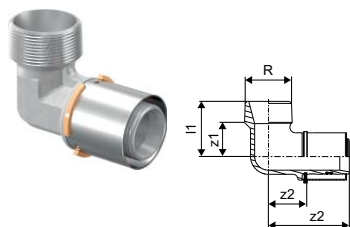

Артикул	Типоразмер	l1	l2	R	z1	z2	Упаковка	
		мм	мм	дюйм	мм	мм		
<b>1046909</b>	40-R1 1/4"HP	49	72	1 1/4	30	34	5	ШТ

## Уронор S-Press угольник с внутренней резьбой

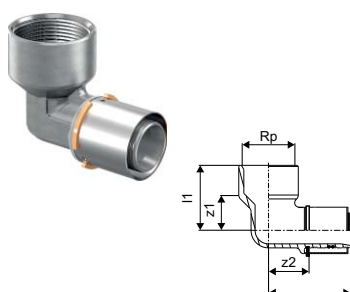

Артикул	Типоразмер	l1	l2	Rp	z1	z2	Упаковка	
		мм	мм	дюйм	мм	мм		
<b>1046910</b>	40-Rp1 1/2"BP	59	75	1 1/2	38	37	5	ШТ
<b>1046912</b>	50-Rp1 1/2"BP	59	79	1 1/2	38	41	3	ШТ

## Уронор S-Press угольник 45° латунный

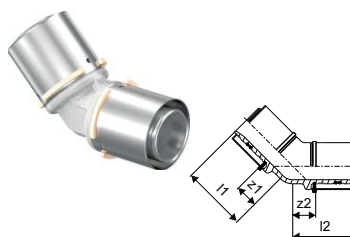

Артикул	Типоразмер	l1	l2	z1	z2	Упаковка	
		мм	мм	мм	мм		
<b>1046913</b>	40-40	59	59	21	21	5	ШТ
<b>1046914</b>	50-50	63	63	25	25	3	ШТ

## Уронор S-Press соединитель латунный

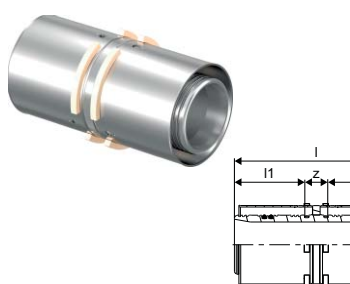

Артикул	Типоразмер	l	l1	l2	z1	Упаковка	
		мм	мм	мм	мм		
<b>1046932</b>	40-40	88	38	38	12	5	ШТ
<b>1046935</b>	50-50	88	38	38	12	3	ШТ

## Уронор S-Press переходник латунный

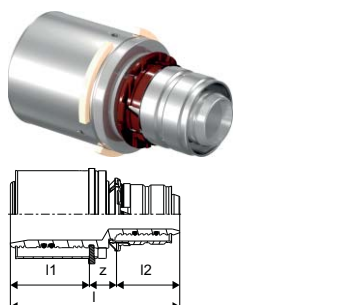

Артикул	Типоразмер	l	l1	l2	z1	Упаковка	
		мм	мм	мм	мм		
<b>1046930</b>	40-25	81	38	30	13	5	ШТ
<b>1046931</b>	40-32	81	38	30	13	5	ШТ
<b>1046933</b>	50-32	81	38	30	13	3	ШТ
<b>1046934</b>	50-40	89	38	38	14	3	ШТ

# Пресс-фитинги S-Press

## Уронор S-Press тройник равнопроходной латунный

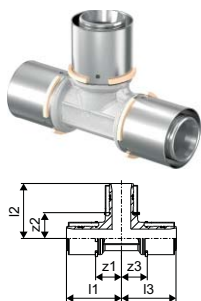

Артикул	Типоразмер	l1	l2	l3	z1	z2	z3	Упаковка
		мм	мм	мм	мм	мм	мм	
<b>1046921</b>	40-40-40	72	72	72	34	34	34	5 ШТ
<b>1046928</b>	50-50-50	79	79	79	41	41	41	3 ШТ

## Уронор S-Press тройник редукционный латунный

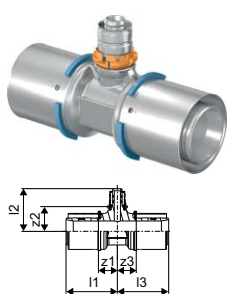

Артикул	Типоразмер	l1	l2	l3	z1	z2	z3	Упаковка
		мм	мм	мм	мм	мм	мм	
<b>1046916</b>	40-20-40	60	50	60	22	28	22	5 ШТ
<b>1046917</b>	40-25-32	61	60	53	23	30	23	5 ШТ
<b>1046918</b>	40-25-40	61	60	61	23	30	23	5 ШТ
<b>1046919</b>	40-32-32	65	60	57	27	30	26	5 ШТ
<b>1046920</b>	40-32-40	65	60	65	27	30	27	5 ШТ
<b>1046924</b>	50-25-40	61	65	61	23	35	23	3 ШТ
<b>1046925</b>	50-25-50	61	65	61	23	35	23	3 ШТ
<b>1046926</b>	50-32-50	65	65	65	27	35	27	3 ШТ
<b>1046927</b>	50-40-50	72	79	72	34	41	34	3 ШТ

## Уронор S-Press тройник с внутренней резьбой

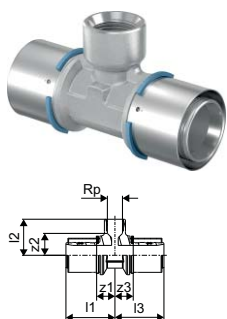

Артикул	Типоразмер	l1	l2	l3	Rp	z1	z2	z3	Упаковка
		мм	мм	мм	дюйм	мм	мм	мм	
<b>1046922</b>	40-Rp1/2"BP-40	69	47	69	1/2	31	30	31	5 ШТ
<b>1046923</b>	40-Rp3/4"BP-40	64	47	64	3/4	26	31	26	5 ШТ
<b>1046929</b>	50-Rp1"BP-50	72	56	72	1	34	37	34	3 ШТ

## Уронор S-Press скрытый кран

- Шаровой кран для скрытой установки. Изготавливается из латуни.
- С предустановленной алюминиевой пресс гильзой и пластмассовым упорным кольцом.
- Имеет функции: идентификация опрессовки, цветовая кодировка, защита от протечки. Не требуется калибровка.

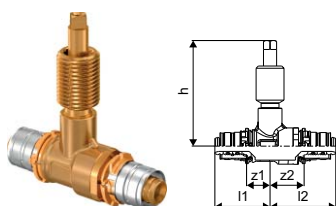

Артикул	Типоразмер	l1	l2	z1	z2	h	Упаковка
		мм	мм	мм	мм	мм	
<b>1089031</b>	16	37	44	16	23	71	10 ШТ
<b>1089030</b>	20	38	45	16	23	71	10 ШТ
<b>1089029</b>	25	48	54	18	24	73	10 ШТ

# Пресс-фитинги S-Press

## Uronor Flex рукоятка для скрытого крана длинная

- Рукоятка и накладка из хромированной латуни
- Для скрытых кранов

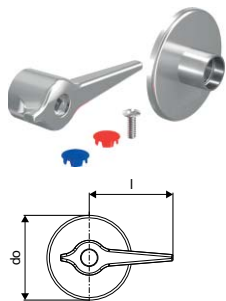

Артикул	Типоразмер	l мм	do мм	Упаковка
<b>1023161</b>		67	67,8	10 шт

## Uronor Q&E рукоятка для скрытого крана прямая

- Рукоятка для скрытого крана, в комплекте с защитным корпусом и накладками красного и синего цвета.

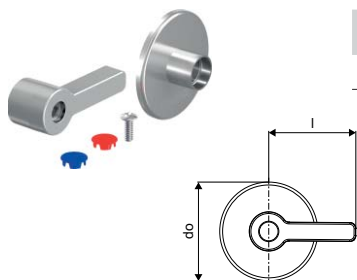

Артикул	Типоразмер	l мм	do мм	Упаковка
<b>1088566</b>		60	68	10 шт.

## Uronor Q&E рукоятка для скрытого крана крестообразная

- Рукоятка для скрытого крана, в комплекте с защитным корпусом и накладками красного и синего цвета.

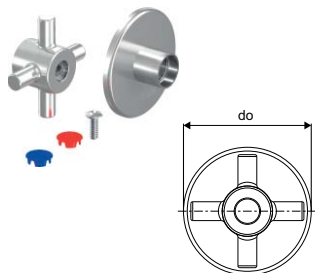

Артикул	Типоразмер	do мм	Упаковка
<b>1088569</b>		68	10 шт.

## Uronor Flex рукоятка для скрытого крана public-версия

- Рукоятка и накладка из хромированной латуни
- Для скрытых кранов

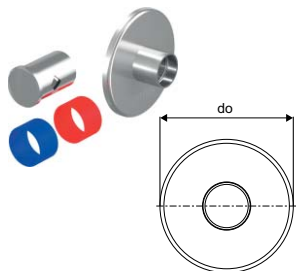

Артикул	Типоразмер	do мм	Упаковка
<b>1023162</b>		67,8	10 шт.

## Uronor Flex удлинитель для скрытого крана

- Для скрытых кранов



Артикул	Типоразмер	Упаковка
<b>1023163</b>		10 шт

# Пресс-водорозетки и аксессуары к ним

## Uponor S-Press PLUS водорозетка U-профиль

- Для настенной установки или на монтажных планках, углах и траках Uponor Smart Aqua, предотвращающих поворот водорозетки.

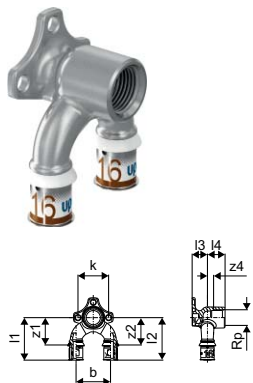

Артикул	Типоразмер	l1	l2	l3	l4	Rp	z1	z2	z4	b	k	Упаковка
		мм	мм	мм	мм	дюйм	мм	мм	мм	мм	мм	
<b>1070629</b>	16-Rp1/2"BP-16	56	56	20	23	1/2	36	36	8	45	40	5 ШТ
<b>1070630</b>	20-Rp1/2"BP-20	57	57	20	23	1/2	36	36	8	45	40	5 ШТ
<b>1070631</b>	20-Rp1/2"BP-16	57	56	20	23	1/2	36	36	8	45	40	5 ШТ
<b>1070632</b>	16-Rp1/2"BP-20	56	57	20	23	1/2	36	36	8	45	40	5 ШТ
<b>1070633</b>	25-Rp1/2"BP-25	64	64	27	24	1/2	36	36	9	60	40	3 ШТ
<b>1070634</b>	25-Rp1/2"BP-20	64	57	27	24	1/2	36	36	9	60	40	3 ШТ
<b>1070635</b>	20-Rp1/2"BP-25	57	64	27	24	1/2	36	36	9	60	40	3 ШТ

## Uponor S-Press PLUS водорозетка U-профиль для встроенного смесителя

- Для соединения с внутренним смесителем или смывным бачком в стандартной и кольцевой разводках.



Артикул	Типоразмер	l1	l2	R	z1	z2	b	Упаковка
		мм	мм	дюйм	мм	мм	мм	
<b>1070636</b>	16-16-R1/2"HP	57	60	1/2	42	40	45	5 ШТ
<b>1070637</b>	20-20-R3/4"HP	61	62	3/4	42	40	45	5 ШТ

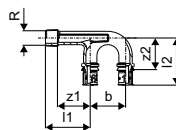

## Uponor S-Press PLUS водорозетка

- Для настенной установки или на монтажных планках, углах и траках Uponor Smart Aqua, предотвращающих поворот водорозетки.



Артикул	Типоразмер	l1	l2	l3	Rp	z1	z3	k	Упаковка
		мм	мм	мм	дюйм	мм	мм	мм	
<b>1070639</b>	16-Rp1/2"BP	41	20	20	1/2	20	5	40	10 ШТ
<b>1070640</b>	20-Rp1/2"BP	44	32	21	1/2	23	6	40	10 ШТ
<b>1070641</b>	20-Rp3/4"BP	45	20	23	3/4	24	7	40	5 ШТ

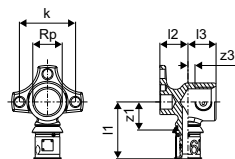

# Пресс-водорозетки и аксессуары к ним

## Uponor S-Press PLUS водорозетка с краном и декоративной чашкой

- Для свободной настенной установки, имеет встроенный запорный клапан и декоративный защитный корпус (чашку).



NEW

Артикул	Типоразмер	l	l1	l2	Rp2	R2	z1	z2	Упаковка
		мм	мм	мм	дюйм	дюйм	мм	мм	
1070643	16-Rp3/4"BP	47	31	47	1/2"	3/4"	22	27	20 шт

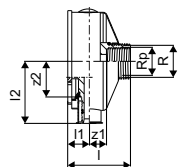

## Uponor S-Press PLUS водорозетка длинная

- Для свободной настенной установки или на монтажных планках, углах и траках Uponor Smart Aqua, предотвращающих поворот водорозетки.



NEW

Артикул	Типоразмер	l1	l2	l3	Rp	z1	z3	k	Упаковка
		мм	мм	мм	дюйм	мм	мм	мм	
1070644	16-Rp1/2"BP	42	20	30	1/2"	22	15	40	10 шт
1070645	20-Rp1/2"BP	46	20	30	1/2"	25	15	40	10 шт

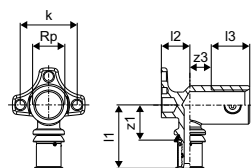

## Uponor S-Press PLUS водорозетка проходная длинная

- Для свободной настенной установки или на монтажных планках, углах и траках Uponor Smart Aqua, предотвращающих поворот водорозетки.



NEW

Артикул	Типоразмер	l1	l2	l3	l4	Rp	z1	z2	z3	k	k1	Упаковка
		мм	мм	мм	мм	дюйм	мм	мм	мм	мм	мм	
1070648	16-Rp1/2"BP-16	44	45	30	20	1/2"	24	25	15	20	20	10 шт
1070649	20-Rp1/2"BP-20	46	46	30	20	1/2"	24	25	15	20	20	10 шт

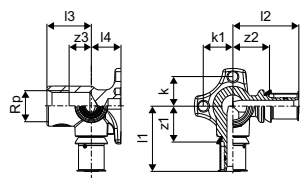

## Uponor S-Press Plus водорозетка под гипсокартон

- Для сквозного монтажа через гипсокартонные перегородки
- С монтажной пластиной, блокирующей поворот водорозетки



NEW

Артикул	Типоразмер	l	l1	l2	l3	s	Rp	z1	k	Упаковка
		мм	мм	мм	мм	мм	дюйм	мм	мм	
1070652	16-G1/2"BP	51	17	20	100	2	1/2"	14	40	5 шт

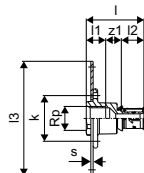



# Пресс-водорозетки и аксессуары к ним

## Upronor S-Press PLUS водорозетка под гипсокартон

- Для защищённого от проворота соединения
- Под гильзу для настенного монтажа.

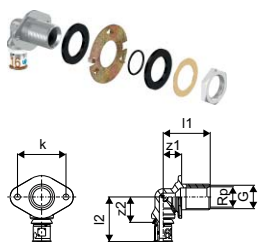

NEW  
NEW

Артикул	Типоразмер	l1 мм	l2 мм	G дюйм	Rp дюйм	z1 мм	z2 мм	k мм	Упаковка
1070653	16-Rp1/2"BP l=25	46	49	3/4	1/2	26	19	50	5 ШТ
1070654	16-Rp1/2"BP l=35	46	59	3/4	1/2	26	19	50	5 ШТ

## Upronor S-Press PLUS водорозетка U-профиль под гипсокартон

- Для защищённого от проворота соединения
- Под гильзу для настенного монтажа.

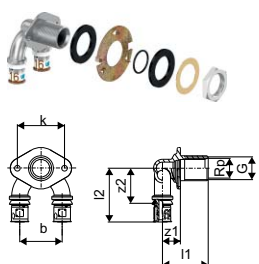

NEW  
NEW

Артикул	Типоразмер	l1 мм	l2 мм	G дюйм	Rp дюйм	z1 мм	z2 мм	b мм	k мм	Упаковка
1070655	16-Rp1/2"BP-16 l=25	49	57	3/4	1/2	19	37	45	50	5 ШТ
1070656	16-Rp1/2"BP-16 l=35	59	57	3/4	1/2	19	37	45	50	5 ШТ

## Upronor S-Press PLUS комплект водорозеток в сборе

- Предварительно собранный комплект из двух водорозеток и монтажной планки

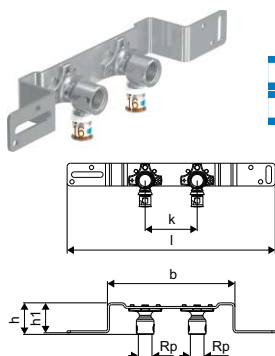

NEW  
NEW

Артикул	Типоразмер	l мм	Rp дюйм	b мм	h мм	h1 мм	k мм	Упаковка
1070661	16-Rp1/2"BP ц/ц80мм	320	1/2	196	49	46	80	5 ШТ
1070662	16-Rp1/2"BP ц/ц150мм	390	1/2	266	49	46	150	5 ШТ

## Upronor S-Press PLUS комплект водорозеток в сборе Gemini

- Предварительно собранный комплект из двух водорозеток и монтажной планки

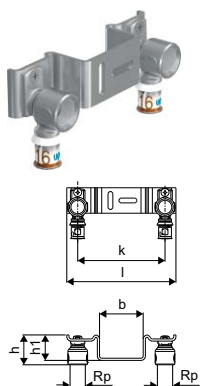

NEW  
NEW

Артикул	Типоразмер	Упаковка
1070663	16-Rp1/2"BP ц/ц120мм	5 ШТ
1070664	16-Rp1/2"BP ц/ц150мм	5 ШТ

# Пресс-водорозетки и аксессуары к ним

## Upronor Smart Aqua монтажная планка для водорозеток

- Изготавливается из оцинкованной стали
- Для установки водорозеток Upronog в заранее предусмотренные положения
- В комплекте пластиковые фиксаторы и винты М6х12 с защитой от потери по DIN 965
- С отверстиями и пазами для простой фиксации

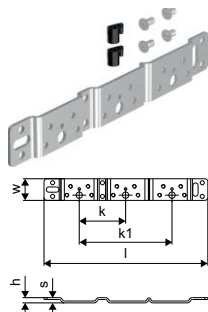

Артикул	Типоразмер	l мм	s мм	h мм	k мм	k1 мм	w мм	Упаковка
1057840	75/150мм	265	3	9	75	150	35	5 шт

## Upronor Smart Aqua монтажный угол для водорозеток

- Изготавливается из оцинкованной стали
- Для установки водорозеток Upronog в заранее предусмотренные положения
- В комплекте пластиковые фиксаторы и винты М6х12 с защитой от потери по DIN 965
- С отверстиями и пазами для простой фиксации

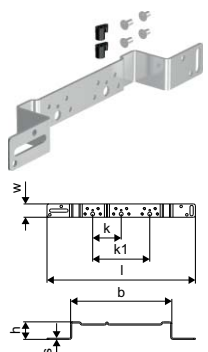

Артикул	Типоразмер	l мм	s мм	b мм	h мм	k мм	k1 мм	w мм	Упаковка
1057842	75/150мм	390	3	266	46	75	150	35	5 шт

## Upronor Smart Aqua монтажный трак для водорозеток

- Изготавливается из оцинкованной стали
- Для установки водорозеток Upronog в заранее предусмотренные положения
- В комплекте пластиковые фиксаторы и винты М6х12 с защитой от потери по DIN 965
- С отверстиями и пазами для простой фиксации

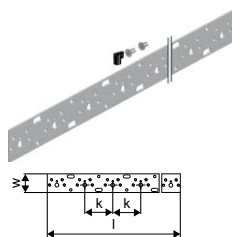

Артикул	Типоразмер	l мм	k мм	Упаковка
1057844	2m	2000	75	10 шт

## Upronor Smart Aqua фиксаторы и винты

- Фиксаторы и винты для монтажных траков, монтажных планок, монтажных углов Upronog.

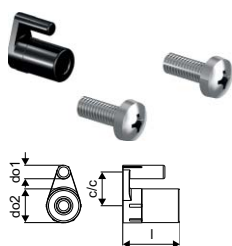

Артикул	Типоразмер	l мм	do1 мм	do2 мм	ц/ц мм	Упаковка
1057847		17	4	10	10	10 комп.

# Фитинги и аксессуары для подключения радиаторов

## Uponor S-Press PLUS угольник

- Хромированная медная трубка 15 x 1 или 22 x 1 мм
- Подключение медной трубки 15 x 1 мм к радиаторному узлу необходимо выполнять зажимным адаптером Uponor 15Cu (арт. 1013830)

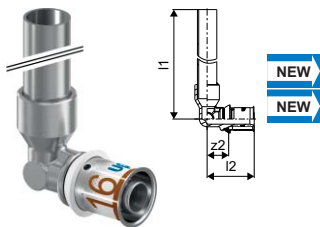

Артикул	Типоразмер	l1 мм	l2 мм	z1 мм	z2 мм	Упаковка
<b>1070678</b>	16-15CU l=350мм	366	37	17		20 шт
<b>1070679</b>	16-15CU l=1000мм	1116	37	17		20 шт

## Uponor S-Press PLUS угольник

- Хромированная медная трубка 15 x 1 мм.
- Подключение медной трубки 15 x 1 мм к радиаторному узлу 3/4"HP Евроконус необходимо выполнять зажимным адаптером 15Cu (арт. 1013830).

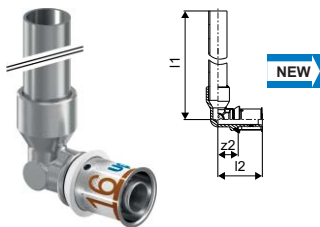

Артикул	Типоразмер	l1 мм	l2 мм	z1 мм	z2 мм	Упаковка
<b>1070650</b>	16-15CU l=150мм	166	37	17		20 шт

## Uponor S-Press PLUS тройник

- Загнутая хромированная медная трубка 15 x 1 мм
- Подключение медной трубки 15 x 1 мм к радиаторному узлу 3/4"HP Евроконус необходимо выполнять зажимным адаптером 15Cu (арт. 1013830).

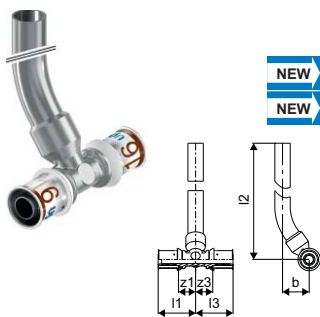

Артикул	Типоразмер	l1 мм	l2 мм	l3 мм	z1 мм	z2 мм	z3 мм	b мм	Упаковка
<b>1070681</b>	16-15CU-16 l=350мм	38	351	38	18	18	26		20 шт
<b>1070682</b>	20-15CU-20 l=350мм	40	353	40	19	19	27		20 шт

## Uponor S-Press PLUS комплект терморозеток для радиатора

- Предварительно собранный узел, состоящий из двух водорозеток S-Press PLUS 16-1/2"BP
- Монтажный угол, предотвращающий поворот водорозетки.

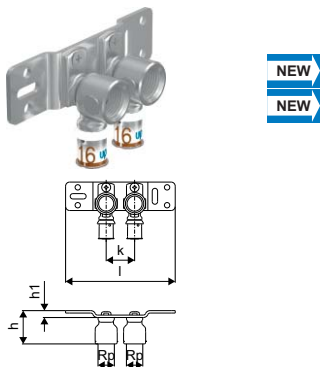

Артикул	Типоразмер	l мм	Rp дюйм	h мм	h1 мм	k мм	Упаковка
<b>1070683</b>	16-Rp1/2"BP ц/ц35мм	135	1/2	41	9	35	5 шт
<b>1070684</b>	16-Rp1/2"BP ц/ц50мм	150	1/2	41	9	50	5 шт

# Фитинги и аксессуары для подключения радиаторов

## Uponor S-Press PLUS крестовина

- Для пересечения подающей и обратной труб системы отопления в одной плоскости (в пересекающихся направлениях не происходит разделения/смешения потоков)

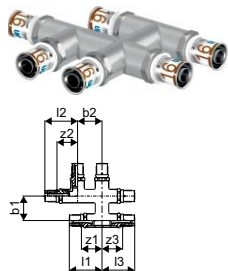

NEW  
NEW  
NEW  
NEW

Артикул	Типоразмер	l1	l2	l3	z1	z2	z3	b1	b2	Упаковка
		мм	мм	мм	мм	мм	мм	мм	мм	
<b>1070685</b>	16-16-16	54	54	54	34	34	34	40	40	1 ШТ
<b>1070686</b>	20-16-16	55	55	54	34	34	34	40	40	1 ШТ
<b>1070687</b>	20-16-20	55	55	55	34	34	34	40	40	1 ШТ
<b>1070688</b>	20-20-20	55	55	55	34	34	34	40	40	1 ШТ

## Uponor S-Press PLUS крестовина в теплоизоляции

- Для пересечения подающей и обратной труб системы отопления в одной плоскости (в пересекающихся направлениях не происходит разделения/смешения потоков)
- В комплекте с изоляционной коробкой из ЕРР (вспененный полипропилен) толщиной 13 мм сверху и снизу
- Размеры изоляционной коробки (Д x Ш x В): 115 x 115 x 55 мм.



NEW  
NEW  
NEW  
NEW

Артикул	Типоразмер	l1	l2	l3	s	z1	z2	z3	b1	b2	Упаковка
		мм	мм	мм	мм	мм	мм	мм	мм	мм	
<b>1070689</b>	16-16-16	54	54	54	40	34	34	34	40	40	1 ШТ
<b>1070690</b>	20-16-16	55	55	54		34	34	34	40	40	1 ШТ
<b>1070691</b>	20-16-20	55	55	55		34	34	34	40	40	1 ШТ
<b>1070692</b>	20-20-20	55	55	55		34	34	34	40	40	1 ШТ

## Uponor Smart Radi адаптер

- Изготавливается из хромированной медной трубки
- Наружная резьба на медной трубке совместима со всеми водорозетками и штуцерами Uponor MLC 1/2"
- Для подключения трубки к радиатору с резьбой 3/4" Евроконус использовать резьбовой адаптер Uponor MLC 3/4"BP Евроконус - 15 Cu (арт. 1013830).

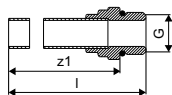

Артикул	Типоразмер	l	G	z1	Упаковка
		мм	дюйм	мм	
<b>1015425</b>	G1/2"HP-15CU l=350мм	369	1/2	356	20 ШТ

# Фитинги и аксессуары для подключения радиаторов

## Uponor Smart Radi зажимной адаптер Евроконус

- Для подключения медной трубки 15 x 1 мм тройников, угольников и адаптеров 15CU к радиаторным узлам 3/4"НР Евроконус
- Покрытая латунная гайка, встроенное латунное зажимное кольцо и уплотнительный конус из EPDM.
- Оребренная гайка под гаечный ключ 30.

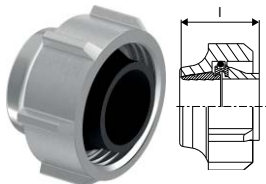

Артикул	Типоразмер	l мм	Упаковка
<b>1013830</b>	15CU-3/4" Евроконус	21	10 шт

## Uponor Smart Radi ниппель переходной

- Предназначен для радиаторных узлов с внутренней резьбой 1/2"BP, служит переходом с внутренней резьбы 1/2"BP на наружную резьбу 3/4"НР Евроконус, совместим с резьбовым адаптером арт. 1013830
- С самоуплотнением



Артикул	Типоразмер	l мм	G дюйм	G1 дюйм	Упаковка
<b>1013906</b>	G3/4"НР-G1/2"НР	34	3/4	1/2	10 шт

## Uponor Smart Radi узел нижнего подключения радиатора

- Узел для подключения к радиатору с нижней подводкой.
- Прямое исполнение, без байпаса. Имеет встроенные запорные краны.
- Подключение к радиатору - накидная гайка G3/4"НГ, подключение к трубам - наружная резьба G3/4"НР Евроконус для подключения зажимных адаптеров 3/4"BP Евроконус.
- Для подключения к радиаторам с внутренней резьбой 1/2"BP следует дополнительно использовать переходные ниппели G3/4"НР-G1/2"НР, арт. 1013906



Артикул	Типоразмер	Упаковка
<b>1084685</b>	G3/4"НР Евроконус-G3/4"НГ	1 шт

## Uponor Smart Radi узел нижнего подключения радиатора

- Узел для подключения к радиатору с нижней подводкой.
- Прямое исполнение, с байпасом. Имеет встроенные запорные краны, байпас с балансировочным клапаном.
- Подключение к радиатору - накидная гайка G3/4"НГ, подключение к трубам - наружная резьба G3/4"НР Евроконус для подключения зажимных адаптеров 3/4"BP Евроконус.
- Для подключения к радиаторам с внутренней резьбой 1/2"BP следует дополнительно использовать переходные ниппели G3/4"НР-G1/2"НР, арт. 1013906



Артикул	Типоразмер	Упаковка
<b>1084686</b>	G3/4"НР Евроконус-G3/4"НГ с байпасом	1 шт

# Фитинги и аксессуары для подключения радиаторов

## Uponor Smart Radi угловой узел нижнего подключения радиатора

- Узел для подключения к радиатору с нижней подводкой.
- Угловое исполнение, без байпаса. Имеет встроенные запорные краны.
- Подключение к радиатору - накидная гайка G3/4"НГ, подключение к трубам - наружная резьба G3/4"НР Евроконус для подключения зажимных адаптеров 3/4"ВР Евроконус.
- Для подключения к радиаторам с внутренней резьбой 1/2"ВР следует дополнительно использовать переходные ниппели G3/4"НР-G1/2"НР, арт. 1013906



Артикул	Типоразмер	Упаковка
<b>1084687</b>	G3/4"НР Евроконус-G3/4"НГ	1 шт

## Uponor Smart Radi угловой узел нижнего подключения радиатора

- Узел для подключения к радиатору с нижней подводкой.
- Угловое исполнение, с байпасом. Имеет встроенные запорные краны, байпас с балансировочным клапаном.
- Подключение к радиатору - накидная гайка G3/4"НГ, подключение к трубам - наружная резьба G3/4"НР Евроконус для подключения зажимных адаптеров 3/4"ВР Евроконус.
- Для подключения к радиаторам с внутренней резьбой 1/2"ВР следует дополнительно использовать переходные ниппели G3/4"НР-G1/2"НР, арт. 1013906



Артикул	Типоразмер	Упаковка
<b>1084688</b>	G3/4"НР Евроконус-G3/4"НГ с байпасом	1 шт

## Uponor Smart Radi комплект подключения к радиатору

- Изготавливается из пластика
- Для быстрой и надёжной фиксации труб Uponor MLC и Uni Pipe Plus 16x2 мм возле радиатора
- Состав комплекта: уголок для фиксации к полу, фиксаторы труб с межосевым расстоянием 35, 40, 45, 50 мм, защитная оболочка для труб белого цвета



Артикул	Типоразмер	d мм	Упаковка
<b>1011364</b>		16	10 шт

## Uponor Smart Radi декоративная накладка разборная

- Изготавливается из полипропилена белого цвета
- Служит для декоративного покрытия мест выхода труб Uponor Uni Pipe PLUS и MLC из пола или стены
- Минимальное межосевое расстояние между трубами для монтажа двух колец: 50 мм



Артикул	Типоразмер	d мм	l мм	l1 мм	Упаковка
<b>1011370</b>	16 белая	16	47	15	50 шт
<b>1011372</b>	20 белая	20	48	14	50 шт

# Фитинги и аксессуары для подключения радиаторов

## Uponor Smart Radi декоративная накладка разборная двойная

- Изготавливается из полипропилена белого цвета
- Служит для декоративного покрытия мест выхода труб Uponor Uni Pipe PLUS и MLC 14 - 20 мм из пола или стены
- Кольцо состоит из двух частей каскадной конструкции, которые легко обрезаются ножом под нужный диаметр труб и соединяются вручную
- Минимальное межосевое расстояние между трубами для монтажа двух колец: 50 мм

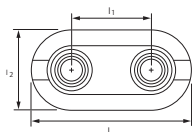

Артикул	Типоразмер	d мм	l мм	l1 мм	l2 мм	Упаковка
<b>1011373</b>	14-20 двойная белая	14-20	100	50	50	50 ШТ

## Uponor S-Press PLUS крестовина под плинтус

- Для плинтусной разводки труб MLC и Uni Pipe Plus 16 и 20 мм, служит для подключения к радиаторам снизу

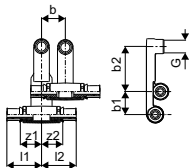

Артикул	Типоразмер	l1 мм	l2 мм	G дюйм	z1 мм	z2 мм	b мм	b1 мм	b2 мм	Упаковка
<b>NEW</b> <b>1070693</b>	16-G1/2"HP-16	51	51	1/2	31	31	35	34	66	1 ШТ
<b>NEW</b> <b>1070694</b>	16-G1/2"HP-20	51	53	1/2	31	31	35	34	65	1 ШТ
<b>NEW</b> <b>1070695</b>	16-G1/2"HP-0	51	28	1/2	31		35	34	66	1 ШТ
<b>NEW</b> <b>1070696</b>	20-G1/2"HP-16	53	51	1/2	31	31	35	34	65	1 ШТ
<b>NEW</b> <b>1094219</b>	0-G1/2"HP-16	28	51	1/2"			31	35	34	66
<b>NEW</b> <b>1070697</b>	20-G1/2"HP-20	53	53	1/2	31	31	35	34	65	1 ШТ

## Uponor Smart Base SL угол под плинтус

- Для подключения радиаторов к плинтусной разводке, используется вместе с крестовиной под плинтус Uponor SL.
- Изготавливается из хромированной медной трубки 15 x 1 мм, имеет встроенный угловой клапан, резьбовой адаптер для подключения к крестовине под плинтус Uponor.
- Для подключения трубки к радиатору с резьбой 3/4" Евроконус использовать зажимной адаптер Uponor MLC 3/4"BP Евроконус - 15 Cu (арт. 1013830)

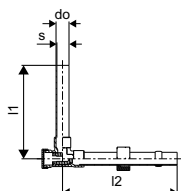

Артикул	Типоразмер	l1 мм	Упаковка
<b>1014060</b>	15x1	127	1 КОМП.